

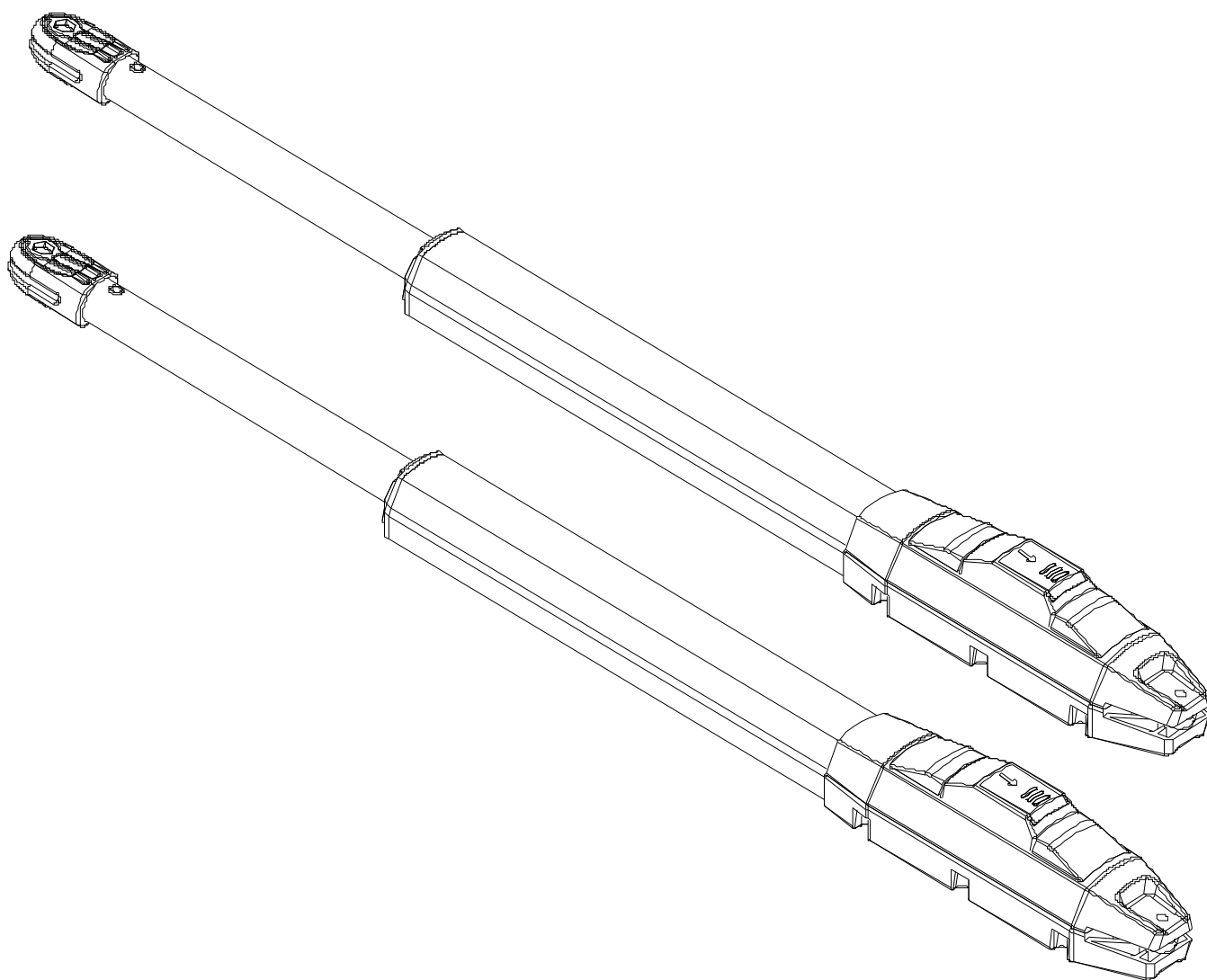

HOME GATE

PK230DC

**Привод распашных ворот
Инструкция**



Содержание

1. Инструкция по технике безопасности.....	1
2. Комплектация.....	2
3. Технические параметры.....	3
4. Монтажный чертёж.....	4
5. Инструменты, необходимые для стандартной установки.....	4
6 Список кабелей	5
7 Направление открывания ворот.....	5
7.1 Ворота открываются внутрь.....	5
7.2 Ворота открываются наружу.....	6
8 Этапы установки.....	7
8.1 Подготовка перед установкой основного оборудования.....	7
8.2 Установка аксессуаров.....	7
8.3 Размеры блока управления.....	9
9. Подключение и отладка.....	10
9.1 Описание проводных соединений.....	10
9.2 Плата управления и её описание.....	11
9.3 Настройка цифрового табло.....	12
9.4 Настройка передвижения.....	12
9.5 Настройка регуляторов.....	12
9.6 Обучение радиопультов и их удаление.....	13
9.6.1 Обучение радиопультов.....	13
9.6.2 Удаление радиопультов.....	13
9.6.3 Специальная функция: Быстрое обучение радиопультов.....	13
9.7 Настройка блока управления.....	14
9.7.1 Базовое меню.....	14
9.7.2 Инструкция по базовому меню.....	15
9.7.3 Расширенное меню.....	16
9.7.4 Расширенная инструкция по меню.....	18
10. Другие.....	19
10.1 Техническое обслуживание.....	19
10.2 Устранение неполадок.....	20
11. Гарантия.....	21

Уважаемые пользователи,

Благодарим вас за выбор этого продукта. Пожалуйста, внимательно прочтите руководство перед его сборкой и использованием. Пожалуйста, не оставляйте руководство, если вы отправляете данное изделие третьей стороне

1. Инструкция по технике безопасности

- Пожалуйста, внимательно прочтите данное руководство перед установкой, в котором содержится важная информация об установке, использовании, техническом обслуживании и безопасности.
- Любые неопределенные операции, предусмотренные данным руководством, запрещены, неправильное использование может привести к повреждению изделия, даже к травмам или материальным потерям.
- Чтобы учесть возможную опасность в процессе установки или использования оператора распашных ворот, монтаж должен строго соответствовать строительным стандартам и правилам эксплуатации электрооборудования.
- Перед установкой, пожалуйста, убедитесь, что используемое напряжение питания соответствует напряжению питания данного устройства. Пожалуйста, проверьте, установлен ли выключатель защиты от утечки и исправна ли система заземления.
- Пожалуйста, проверьте, требуется ли дополнительное оборудование или материалы для удовлетворения конкретных требований.
- Утилизация упаковочного материала должна осуществляться в соответствии с местными правилами.
- Пожалуйста, не меняйте никаких деталей, за исключением тех, которые указаны в данном руководстве. Любые неопределенные изменения могут привести к неисправности. Компания не несет ответственности за любой ущерб, причиненный продукту в результате этого.
- Пожалуйста, не допускайте попадания воды или какой-либо другой жидкости в контроллер или любые другие открытые устройства. Пожалуйста, немедленно отключите питание, если произошли какие-либо упомянутые случаи.
- Пожалуйста, храните данное изделие вдали от источников тепла и открытого огня. Или это может привести к повреждению компонентов, поломке или другим опасностям.
- Пожалуйста, убедитесь, что во время движения распашных ворот нет транспортных средств, пассажиров и посторонних предметов.
- Необходимо установить защитное оборудование, такое как инфракрасный фотобарьер, чтобы избежать травм людей и потери имущества. Компания не несет ответственности за любой ущерб или несчастный случай, возникший в результате этого.
- Установка и техническое обслуживание данного изделия должны выполняться профессионалами.
- Детям не разрешается прикасаться к устройствам управления или дистанционным передатчикам.
- На распашных воротах должен быть установлен предупреждающий знак в соответствии с национальным стандартом.
- Пожалуйста, сохраняйте эту инструкцию должным образом для дальнейшего использования.

2. Комплектация (Стандартная)

No.	Изображение	Название	Кол-во
1		Основной привод	2
2		Блок управления в герметичном боксе	1
3		Ключ ручной разблокировки	2
4		Радиопульт	2
5		Настенный кронштейн	4
6		Передний монтажный кронштейн	2
7		Соединительный кронштейн	2
8		Болт М8Х25	4
9		Крепежный винт	2
10		Винт М8×45	2
11		Самоконтрящаяся гайка М8	8
12		Ограничительный упор	1

Комплектация (по выбору)

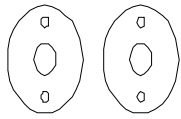
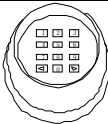
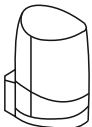
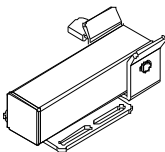
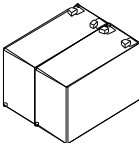
№.	Изображение	Название	Кол-во
1		Фотоэлементы безопасности	1
2		Беспроводная клавиатура	1
3		Сигнальная лампа	1
4		Электрический замок	1
5		Аккумуляторная батарея	2

Из-за различий в условиях установки наша компания не предоставляет монтажные принадлежности для крепления и соединения приводов ворот на стены. Пожалуйста, подготовьте эти монтажные принадлежности в соответствии с фактической ситуацией на объекте.

3. Технические параметры

Модель	PK230DC
Источник питания	220В/50Гц
Мощность мотора	30Вт
Скорость перемещения ворот	18~22с/ 90°
Максимальный вес одной створки	200кг
Максимальная длина одной створки	2м
Максимальное усилие	2200Н
Максимальный ход штока	32см
Расстояние дистанционного управления	≥30м
Режим дистанционного управления	Одиночный/четырёхкнопочный
Аккумуляторная батарея (опция)	DC24в(4.5А/ч или 9А/ч)
Уровень шума	≤58дБ
Количество радиопультов	20 пультов
Рабочая частота радиопультов	433.92 МГц
Рабочая температура	-20°С - +70°С
Вес упаковки	12.7Кг.

4. Монтажный чертёж

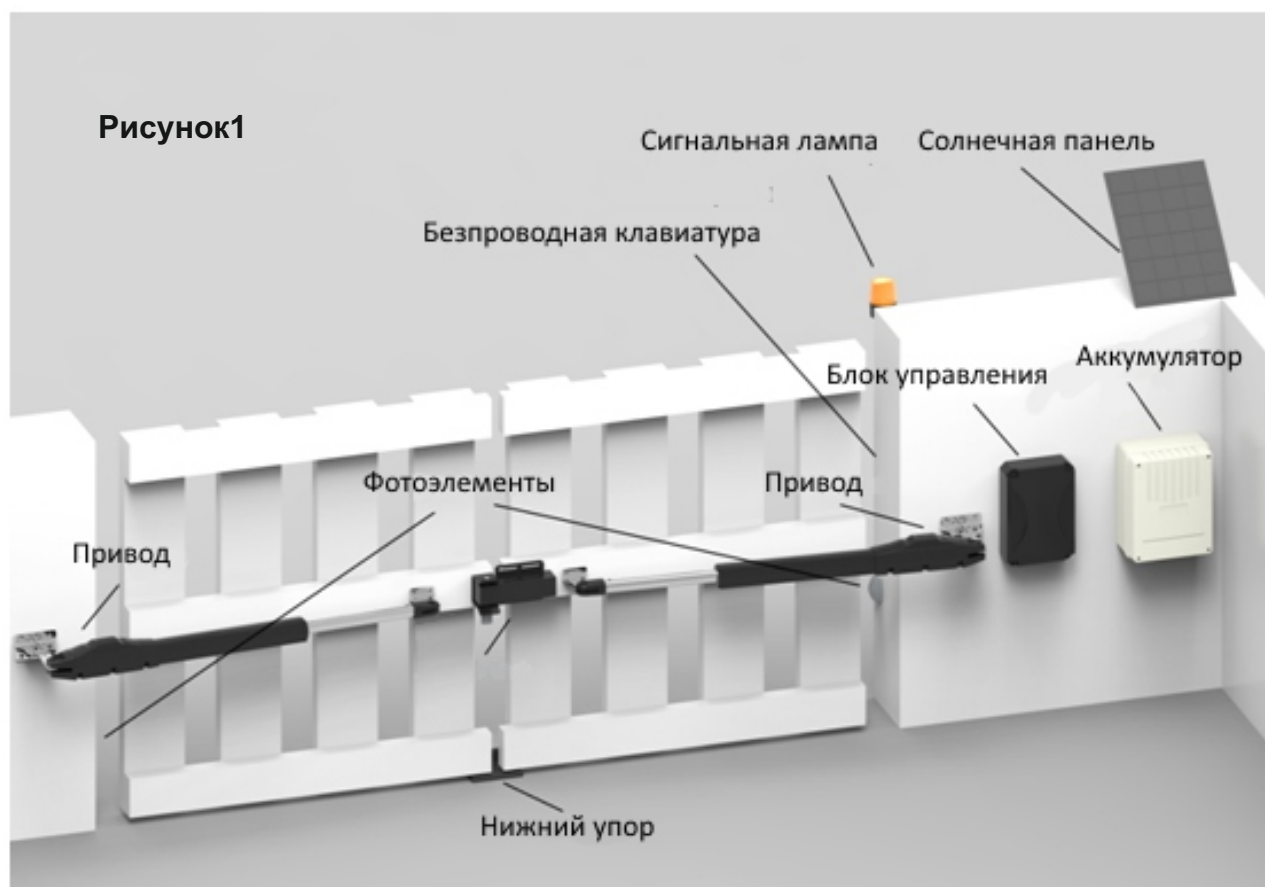

Привод распашных ворот РК230DC применим к одностворчатым воротам весом менее 200кг и длиной менее 2м. В режиме привода используется планетарная передача в сочетании с передачей червячной штанги. Этот привод ворот должен быть установлен внутри ограждения или двора для защиты.

5. Инструменты, необходимые для стандартной установки

	Шестигранный ключ №6		Пузырьковый уровень
	Шлицевая отвёртка		Рулетка
	Крестообразная отвёртка		Разводной ключ X 2
	Карандаш		

Примечание:

кабели должны быть пригодны для использования на открытом воздухе

6. Список кабелей

	Применение кабеля	Материал кабеля	Макс. длина
1	Кабель питания блока управления 220В	3×2.5mm ² (30м) 3×1.5mm ² (30м)	Безлимитно
2	Кабель питания привода	2×1.5mm ²	15м
3	Кабель фотоэлементов	2×0.5mm ²	10м
4	Кабель сигнальной лампы	2×0.5mm ²	10м
5	Кабель электрического замка	2×0.5mm ²	10м
6	Кабель аккумуляторной батареи	2×1.5mm ²	10м
7	Кабель солнечной панели	2×1.5mm ²	10м

Из-за различных условий установки установщику необходимо подготовить силовые кабели для блока управления и устройств открывания ворот



Примечание: выход кабеля должен быть направлен вниз, чтобы предотвратить попадание дождевой воды на провод вдоль кабеля.

7 Направления открывания ворот

7.1 Ворота открываются внутрь



Рисунок 2

Рекомендуемый размер для установки:

A \ B	100мм	120мм	140мм	160мм	180мм	200мм
100мм	103°	111.5°	118.5°	120.5°	108°	100.5°
120мм	101°	108.5°	115°	110°	100.5°	94.5°
140мм	99.5°	106.5°	112.5°	101°	94°	
160мм	98.5°	104.5°	101.5°	93°		
180мм	97.5°	103°	92°			
200мм	97°	90.5°				

Примечание: Если расстояние между воротами и стеной слишком мало или после того, как ворота полностью открыты, возникают помехи, пожалуйста, установите предохранительный ограничитель ворот (приготовленный пользователем), чтобы предотвратить травмирование людей или материальный ущерб

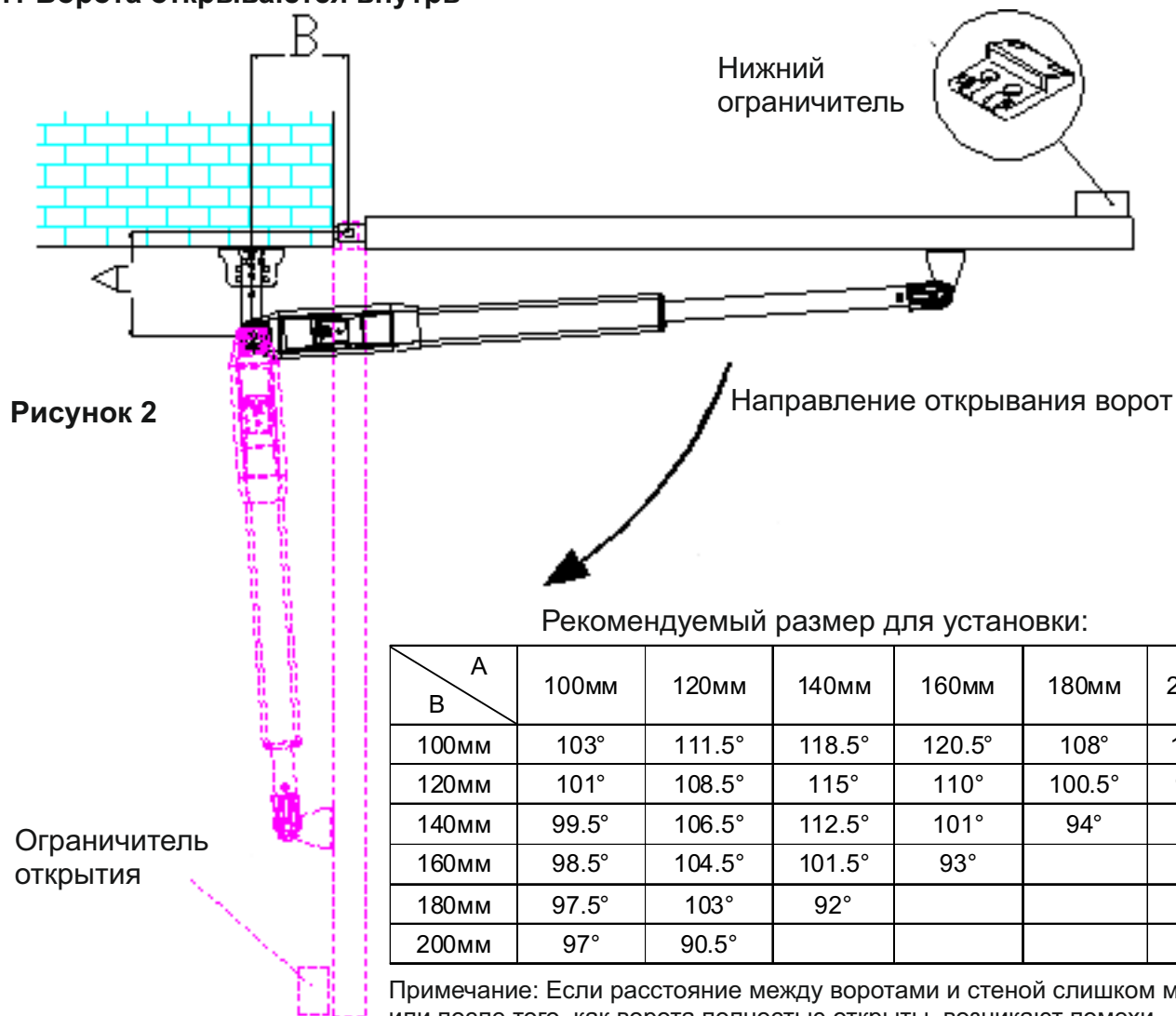
7.2 Ворота открываются наружу

Рекомендуемый размер для установки:

A \ B	100мм	120мм	140мм	160мм	180мм	200мм
100мм	103°	101°	99.5°	98.5°	97.5°	97°
120мм	111.5°	108.5°	106.5°	105°	103°	100.5°
140мм	118.5°	115°	112.5°	106°	96.5°	
160мм	121°	110°	101.5°	93.5°		
180мм	106°	98.5°	92°			
200мм	96.5°	90.5°				

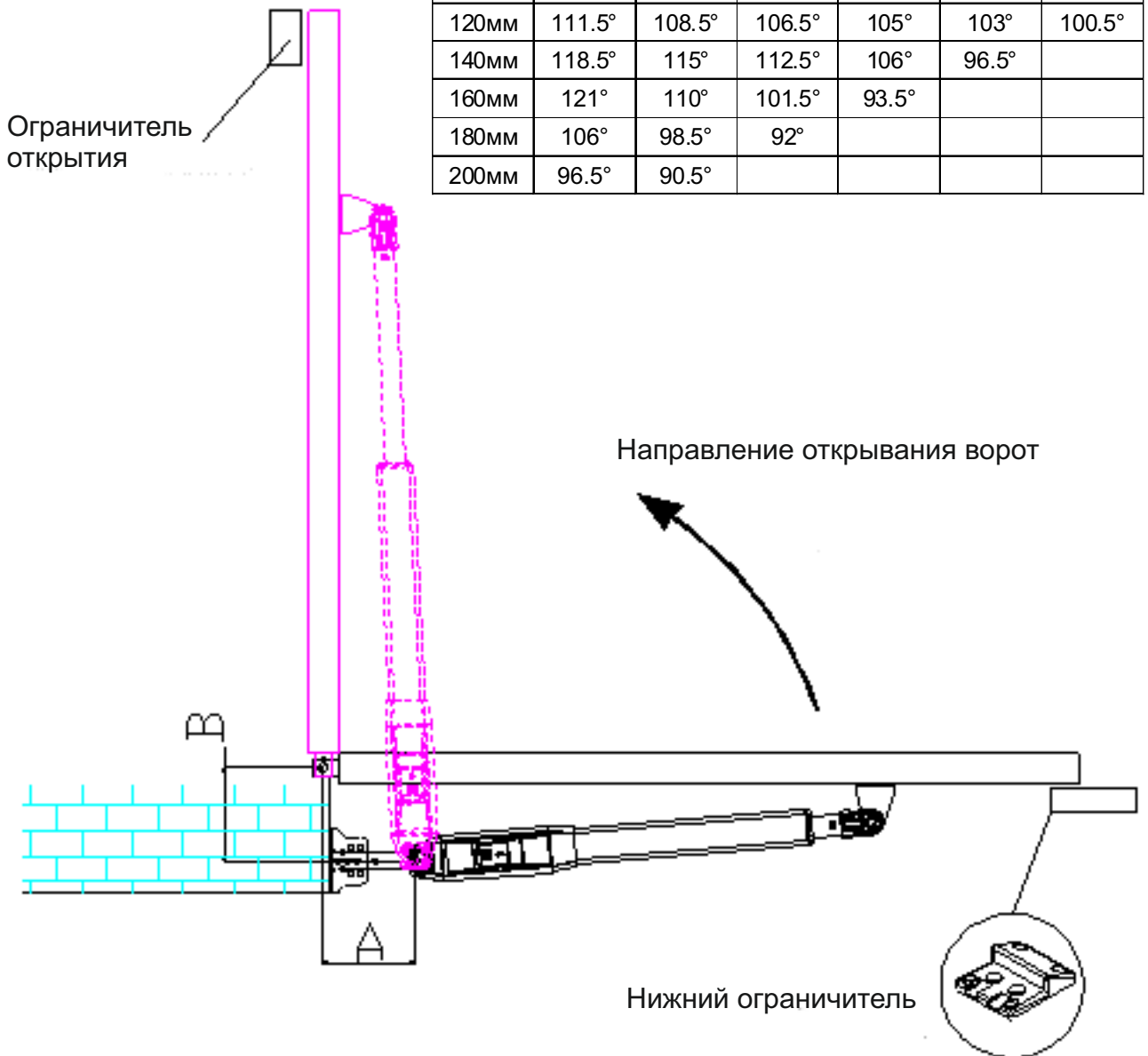

Примечание: Если расстояние между воротами и стеной слишком мало или после того, как ворота полностью открыты, возникают помехи, пожалуйста, установите предохранительный ограничитель ворот (приготовленный пользователем), чтобы предотвратить травмирование людей или материальный ущерб.

Если после того, как ворота полностью откроются, между воротами и стеной останется достаточно места, то предохранительный стопор не является обязательным вариантом. (Двигатель остановится после того, как он заглушен)

8. Этап установки

8.1 Подготовка перед установкой основного оборудования

- а) Перед установкой устройства открывания ворот, пожалуйста, убедитесь, что ворота были установлены правильно, убедитесь, что воротами можно плавно управлять вручную, а ограничитель может эффективно препятствовать дальнейшему перемещению ворот.
- б) Пожалуйста, соблюдайте расстояние 15-20 мм между двумя створками для установки электрического замка. Если электрический замок не требуется, то нет необходимости учитывать расстояние между двумя створками;
- с) Рекомендуемая высота установки 2 приводов составляет около 300 ~ 800 мм над землей, и убедитесь в наличии надежных точек крепления монтажных кронштейнов.

Закапывание кабеля

Чтобы обеспечить нормальную работу устройства открывания ворот и защитить кабель от повреждений, пожалуйста, используйте две трубы из ПВХ для прокладки кабелей двигателя и питания, а также кабелей управления отдельно. Одна труба из ПВХ для кабелей двигателя и питания, другая - для кабелей управления.

Крепление монтажных кронштейнов

Для надежной установки приводов PK230DC рекомендуется использовать анкерные болты для крепления монтажных кронштейнов.

8.2 Установка аксессуаров

- А) Перед установкой приводов, пожалуйста, сначала установите настенный кронштейн на стену, затем закрепите соединительный кронштейн, наконец, установите передний монтажный кронштейн на ворота



Рисунок 4



Примечание: Пожалуйста, измерьте уклон перед установкой, чтобы убедиться, что передний монтажный кронштейн и соединительный кронштейн находятся на одном уровне.

Подсоедините соединительный кронштейн и два настенных кронштейна, пожалуйста, смотрите рисунок 5

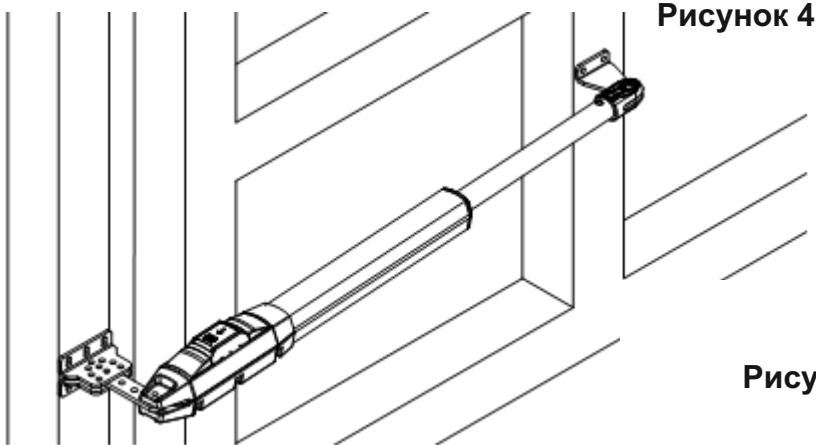

Рисунок 5

Болт М8х25

Соединительный кронштейн

Настенные кронштейны

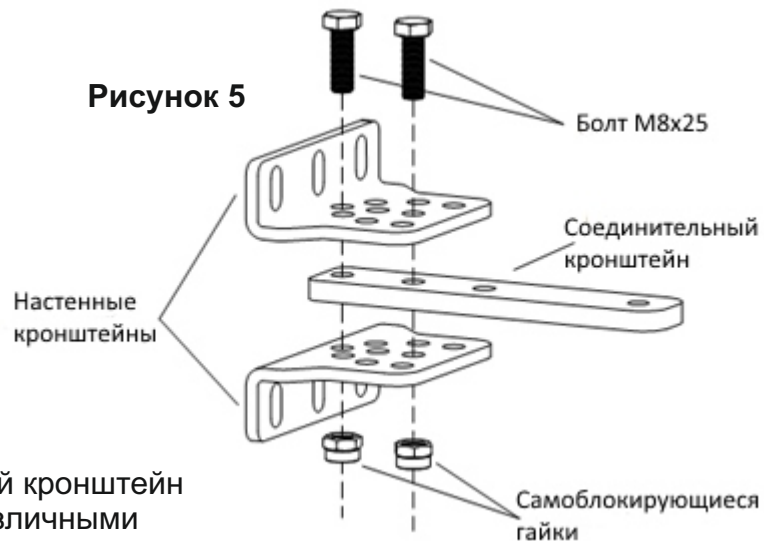
Самоблокирующиеся гайки

- В) Соединительный кронштейн и настенный кронштейн могут быть соединены в соответствии с различными условиями, см. рисунок 6

Рисунок 6

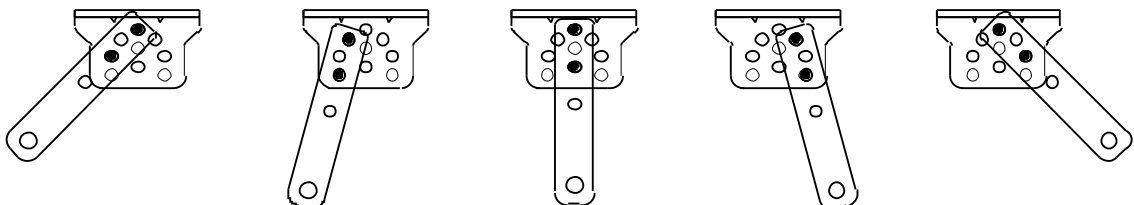

С) Перед установкой, пожалуйста, разблокируйте два привода.
Способ разблокировки: Откройте крышку привода, вставьте ключ ручной разблокировки, поворачивайте ключ до тех пор, пока он не будет разблокирован, как показано на рисунке 7, затем потяните телескопический рычаг, вы увидите, что он легко растягивается вручную

Рисунок 7

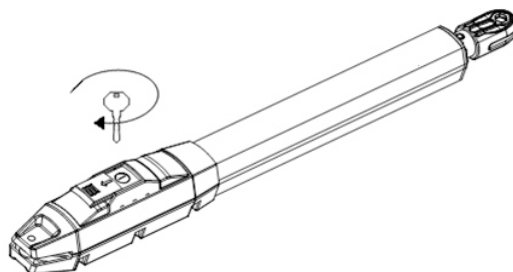

D) Соедините привод с соединительными кронштейнами с помощью винта и гайки, как показано на рисунке 8

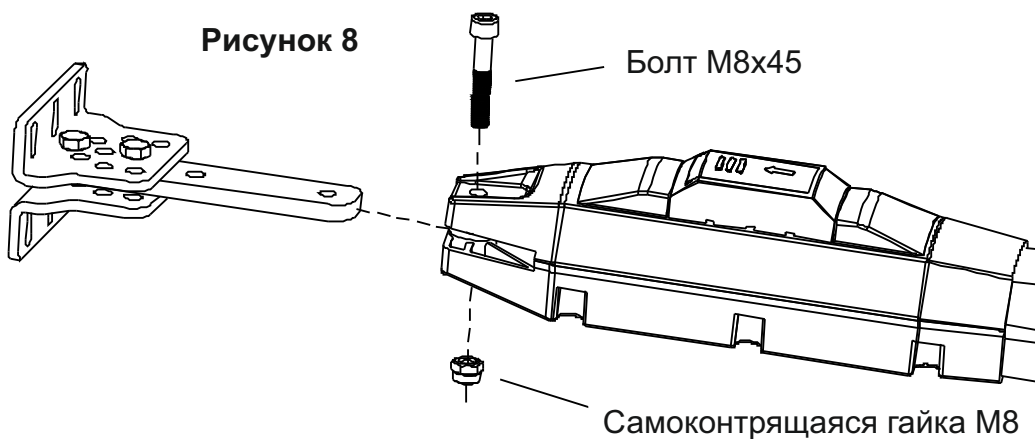

D) Как показано на рисунке 9 ниже, соедините настенный кронштейн со стеной в соответствии с обозначенным положением. Затем соедините привод с настенным кронштейном с помощью винта и гайки. (Пожалуйста, используйте спиртовой уровень, чтобы убедиться в правильности установки).

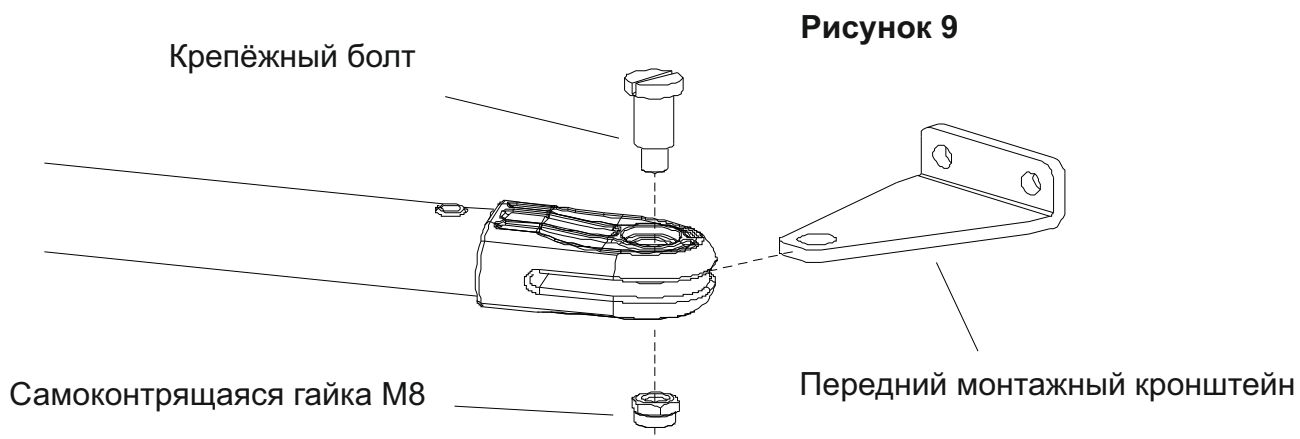

9. Размеры блока управления

Рисунок 10

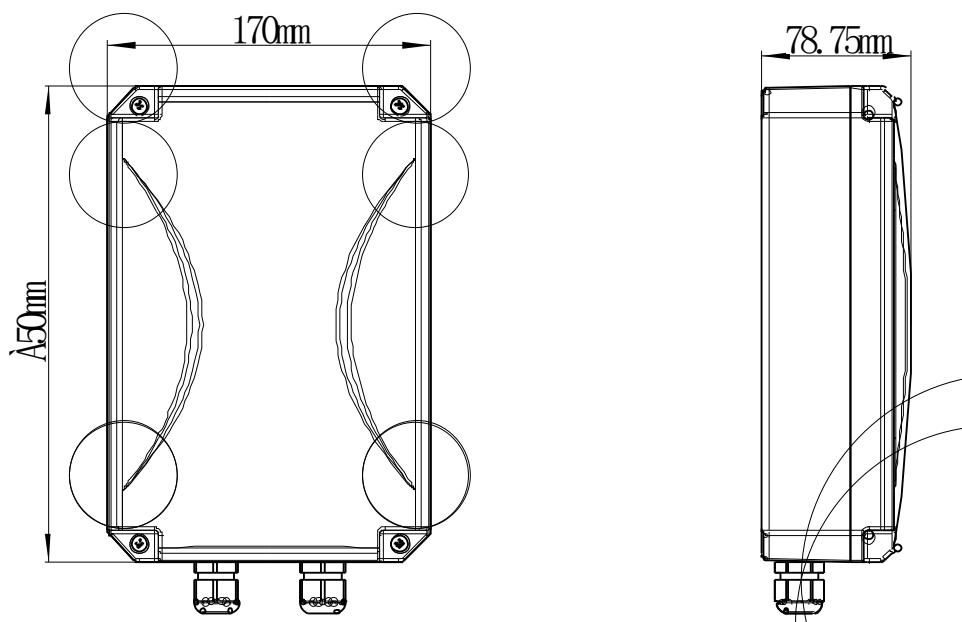

Примечание

- Для обеспечения безопасности и защиты машин, пожалуйста, установите ограничитель ворот в положение "открыто", когда ворота открываются наружу, чтобы предотвратить превышение хода ворот. Между тем, чтобы обеспечить точное закрытие 2-х маятниковых замков до их предельного положения, пожалуйста, установите ограничитель в закрытое предельное положение (как показано на рисунке 3). Аналогичным образом, когда ворота открываются внутрь, пожалуйста, установите ограничитель в положение "закрыто" (как показано на рисунке 2).
- Перед установкой привода, пожалуйста, убедитесь, что привод и компоненты находятся в хорошем механическом состоянии и что воротами можно гибко управлять вручную.
- Один блок управления может выборочно приводить в действие один привод или два привода.
- Автоматический выключатель от утечки на землю должен быть установлен там, где видно движение ворот, а минимальная высота установки блока управления должна быть более 1,5 м, чтобы к нему не прикасались дети..
- После установки, пожалуйста, проверьте, являются ли механические свойства хорошими или нет, является ли движение ворот гибким или нет после отпирания, и правильно ли и эффективно ли установлен инфракрасный датчик (опция)

9. Подключение и отладка

9.1 Описание проводных соединений

Рисунок 11

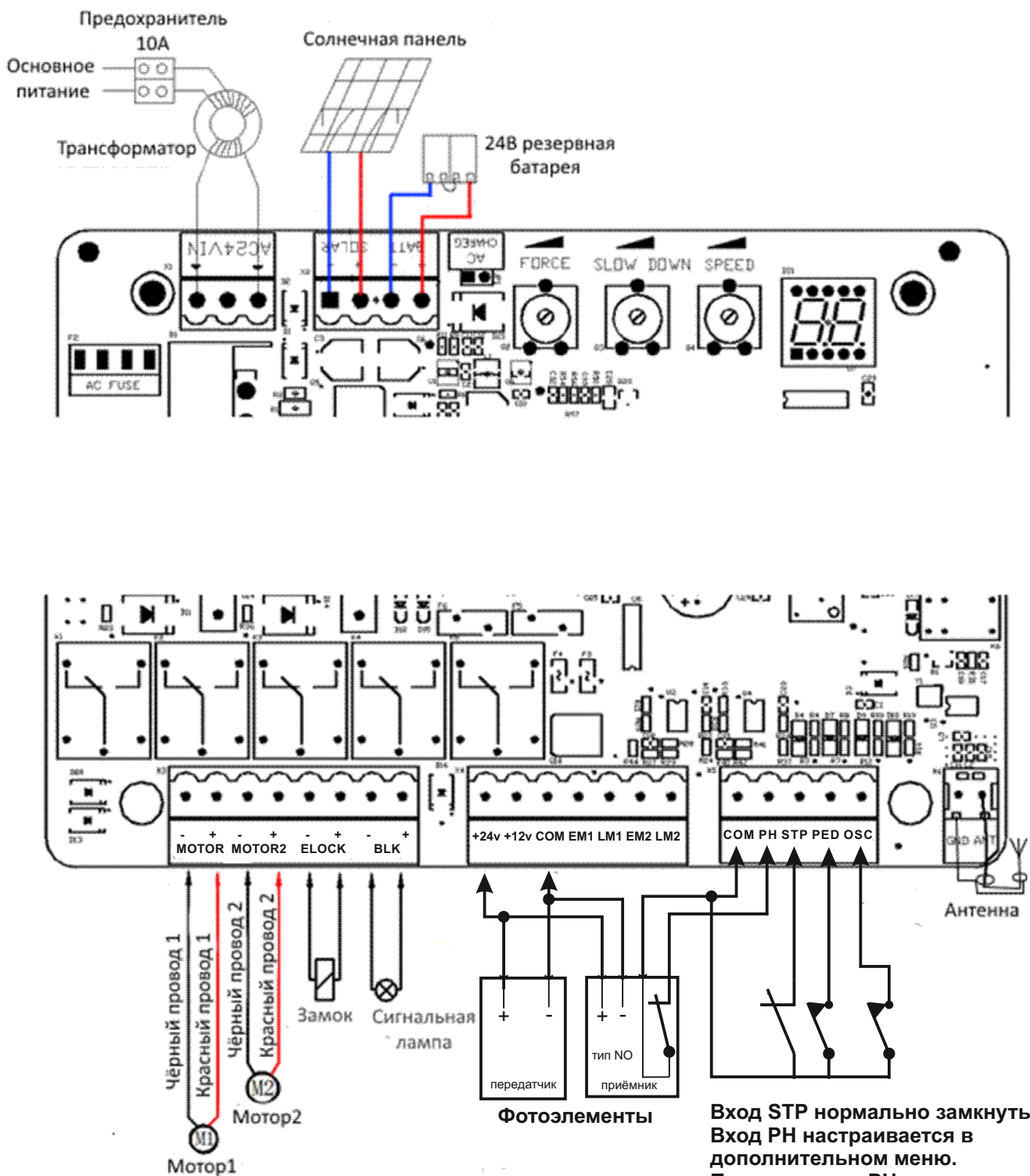

9.2 Плата управления и её описание

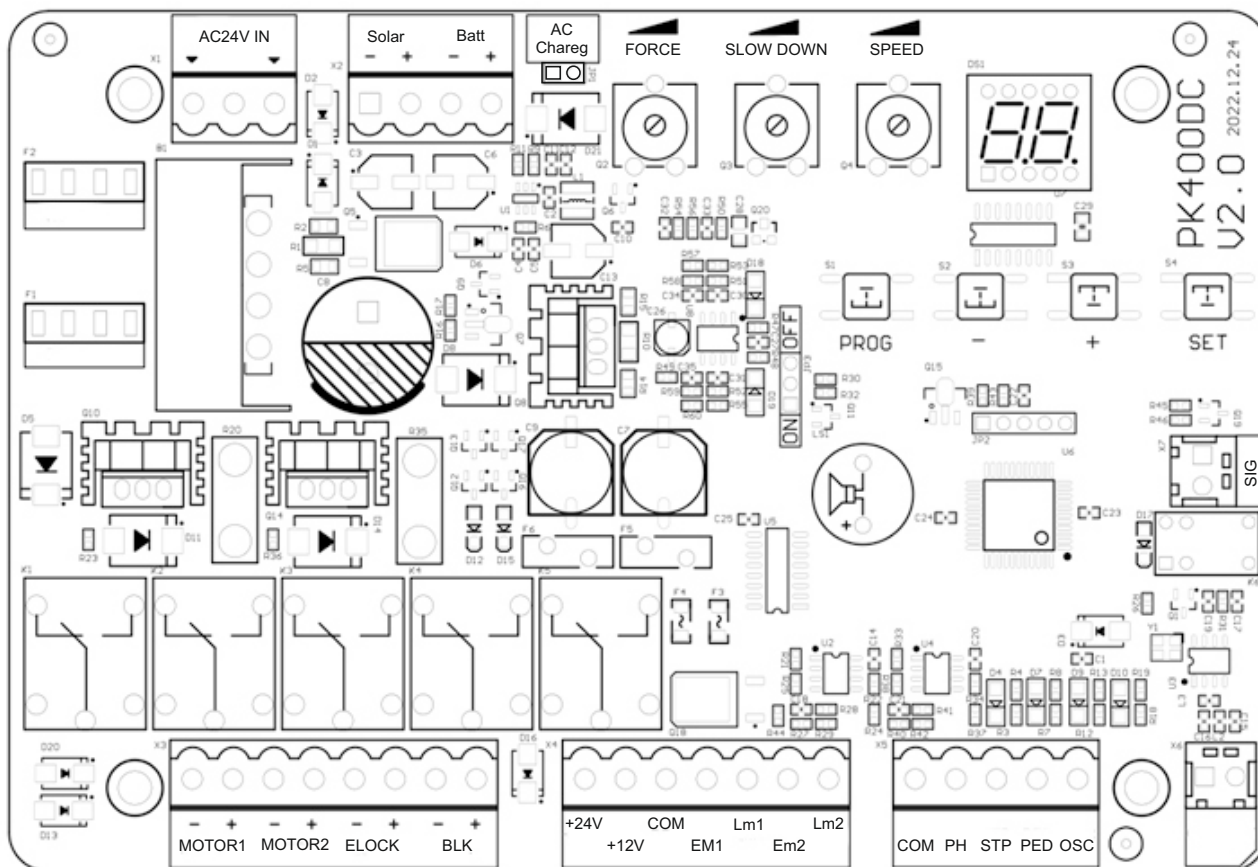

Клемма	Описание
1. AC24VIN	Вход 24В переменного тока с трансформатора
2. +SOLAR-	Вход солнечной панели
3. +BATT-	Вход батареи
4. Регулятор FORCE	Сила сопротивления
5. Регулятор SLOW DOWN	Дистанция замедления
6. Регулятор SPEED	Скорость движения
7. MOTOR1	Выход Мотор №1
8. MOTOR2	Выход Мотор №2
9. -ELOCK+	Выход электрического замка
10. -BLK+	Выход сигнальной лампы. (Внимание на полярность)
11. +24V	Выход +24В положительный
12. +12V	Выход +12 В: положительный (отсутствует в состоянии покоя)
13. EM1	Выход питания концевого выключателя Мотор1
14. LM1	Входной сигнал концевого выключателя Мотор1
15. EM2	Выход питания концевого выключателя Мотор2
16. LM2	Входной сигнал концевого выключателя Мотор2
17. COM	Общий выход
18. PH	Вход для активного выхода фотоэлемента
19. STP	Вход безопасности СТОП
20. PED	Вход активации режима пешеходного прохода.
21. OSC	Вход активации одиночного управления
22. GND	Вход для экрана кабеля антенны
23. ANT	Выход антенны
24. SIG	Нормально закрытый контакт при закрытых воротах

9.3 Настройка цифрового табло

Когда пульт управления работает, пользователи могут проверить рабочее состояние устройства открывания ворот с помощью цифрового экрана на пульте управления.

--	Нет входных данных	Er	Ошибка
OP	Ворота открываются	mn	Ручной режим
CL	Ворота закрываются	SU	Настройка передвижения

9.4 Настройка передвижения (Очень важно)

При первой установке приводов ворот, установщику необходимо установить положения концевого выключателя "открыто" и "закрыто" для управления ходом ворот.

Полностью откройте обе створки ворот и заблокируйте сцепление, а затем нажмите и удерживайте кнопку "+" на панели управления до тех пор, пока на цифровом экране не появится "SU". После этого шага ворота сначала двинутся в направлении закрытия и остановятся, а затем ворота автоматически откроются. Когда обе створки ворот будут полностью открыты, ворота автоматически закроются во второй раз, и настройка хода будет завершена, когда ворота будут закрыты. Если расстояние для начала замедления движения ворот не подходит, отрегулируйте регулятор "SLOW DOWN", чтобы изменить расстояние.

Примечание:

- Если ворота внезапно остановятся во время настройки хода, пожалуйста, увеличьте силу сопротивления. (Force)
- Если ворота не остановились при столкновении с препятствиями во время настройки хода, пожалуйста, соответствующим образом уменьшите силу сопротивления/ (Force)
- Установщик должен повторить настройку хода после изменения регулятора "SPEED".

9.5 Настройка регуляторов

Регулятор чувствительности к препятствиям (FORCE)

Для регулировки чувствительности препятствия - по часовой стрелке для увеличения, против часовой стрелки для уменьшения чувствительности препятствия. При воздействии окружающей среды, например при сильном ветре, отрегулируйте регулятор в соответствии с условиями окружающей среды..

Регулятор дистанции заседления (SLOW DOWN)

Для регулировки расстояния на низкой скорости - по часовой стрелке для увеличения, против часовой стрелки для уменьшения расстояния на низкой скорости. Пожалуйста, не устанавливайте очень короткую дистанцию на низкой скорости, чтобы избежать столкновения с воротами.

Регулятор скорости движения ворот (SPEED)

Для регулировки скорости перемещения ворот - по часовой стрелке для ускорения, против часовой стрелки для замедления. Регулятор можно использовать для изменения времени открывания и закрывания. Эта регулировка должна быть завершена перед настройкой хода.

Рисунок 13

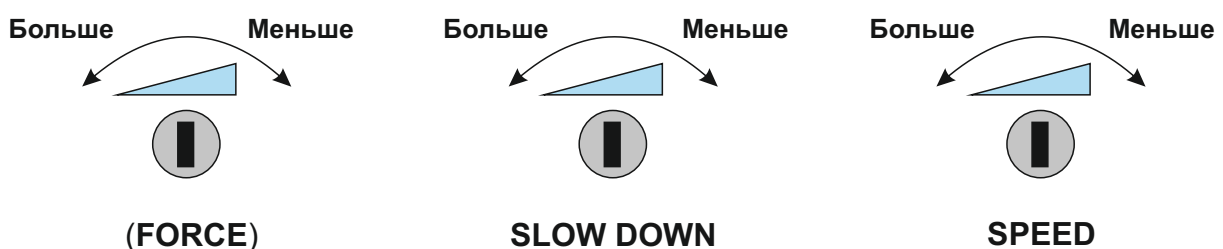

9.6 Обучение радиопультов и их удаление

9.6.1 Обучение радиопультов

Нажмите и удерживайте кнопку "-", сигнальный индикатор будет продолжать мигать, а на цифровом экране отобразится режим дистанционного управления - "PO" - одноканальный режим с двумя распашными воротами; "Pd" - четырехканальный режим с одним воротом; Нажмите кнопку пульта дистанционного управления для запоминания, на цифровом экране отобразится номер текущего изученного пульта дистанционного управления, затем обучение дистанционному управлению завершено. (По умолчанию для нового сопряженного пульта дистанционного управления установлен одноканальный режим работы двух распашных ворот).

9.6.2 Удаление радиопультов

Выберите "AE" на цифровом экране, а затем выберите "rE", чтобы удалить пульты дистанционного управления, или нажмите и удерживайте кнопку "+" для удаления.

Открыть/Стоп/Заккрыть



Рисунок 14

Однокнопочное управление
«PO» режим

Открыть

Заккрыть

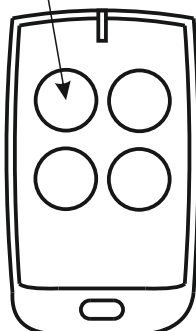
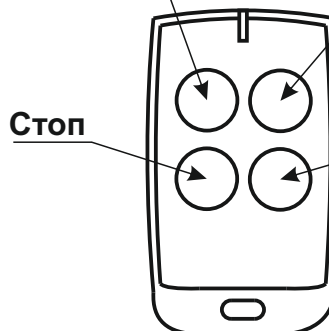

Стоп

Одиночные ворота

Четырехкнопочное управление
«Pd» режим

9.6.3 Специальная функция: Быстрое обучение радиопультов

Нажмите и удерживайте комбинацию клавиш на прописаном в системе радиопульте.

Совместное нажатие (Стоп)+(Одиночные ворота) -- быстрый вход в режим обучения радиопультов

Одиночные ворота

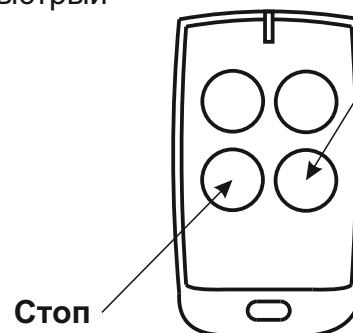

Стоп

9.7 Настройка блока управления

9.7.1 Базовое меню.

Нажмите "PROG" для входа в базовое меню;

Цифровой экран покажет "NE", выберите другие функции этого меню кнопками "+" и "-".

Нажмите "SET" для входа текущую функцию.



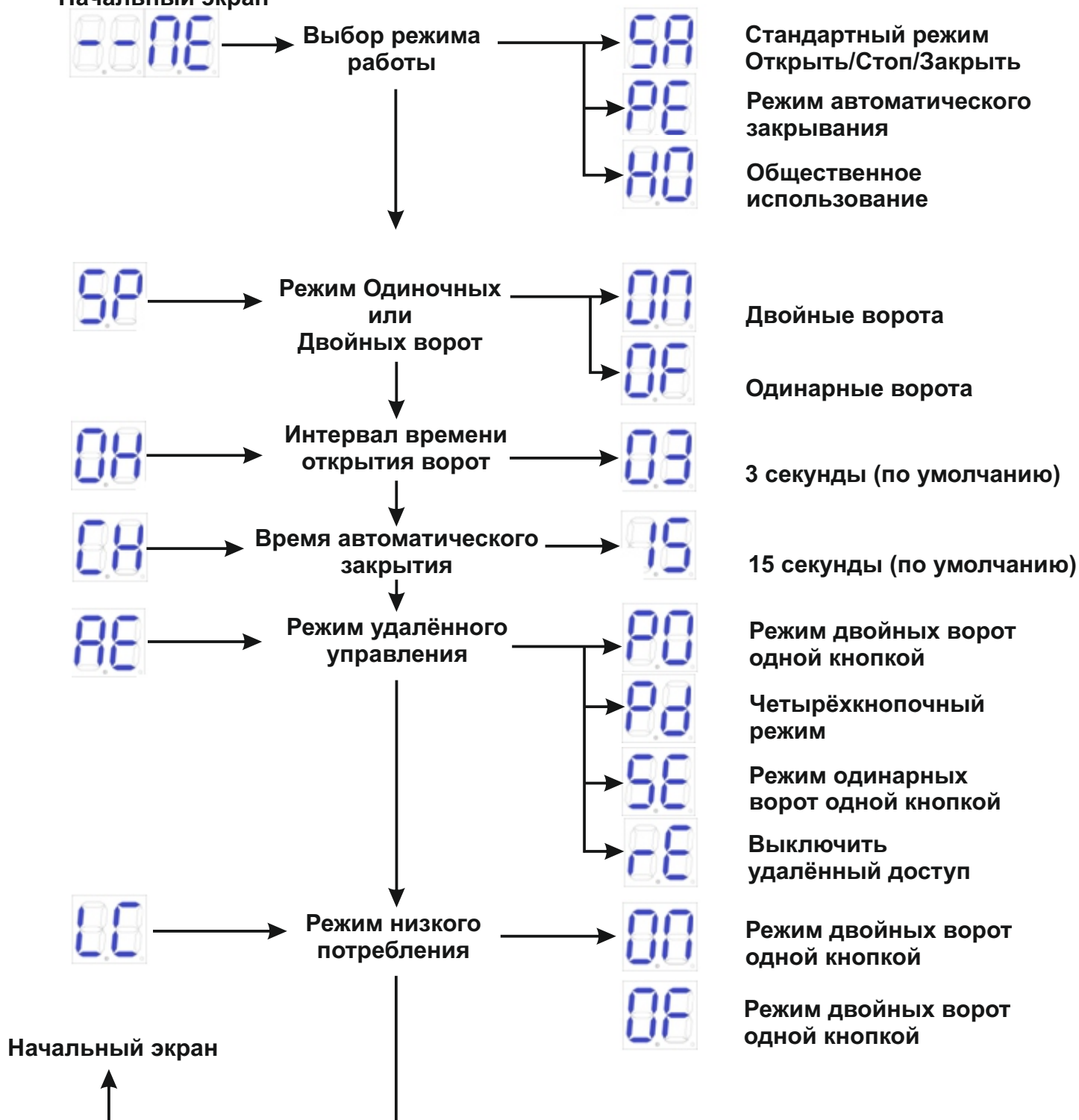

Для выхода из меню нажмите "PROG".

Если в течении минуты не поступит ни одной команды, произойдёт автоматический выход из меню.

Начальный экран



9.7.2 Основное меню. Инструкция

<p>МЕНЮ Нажмите "PROG" для входа в базовое меню.</p>	<p>Варианты Нажмите "+"(вверх) или "-"(Вниз) для выбора; Нажмите "SET" для подтверждения.</p>	<p>Значение по умолчанию</p>
<p style="text-align: center;"></p> <p style="text-align: center;">Режим работы ворот</p>	<p style="text-align: center;"> Стандартный режим; (Открыть/Стоп/Закреть)</p> <p style="text-align: center;"> Стандартный режим с функцией автоматического закрытия. Когда ворота открываются, они автоматически закрываются по истечении времени автоматического закрытия. Если во время ожидания автоматического закрытия будет отправлена команда "закреть ворота", функция автоматического закрытия будет отменена.</p> <p style="text-align: center;"> Общественный режим (с функцией автоматического закрытия). Когда ворота открываются, любая команда управления не будет игнорироваться до тех пор, пока ворота не будут полностью открыты. Если пользователь отправит команду "Открыть" во время процесса закрытия, ворота будут вновь открыты. Если команда "Открыть" отправляется во время ожидания автоматического закрытия, время ожидания автоматического закрытия будет пересчитано. Если ворота не закрываются полностью более десяти раз подряд, функция автоматического закрытия будет отменена, и ворота будут закрыты путем повторной отправки команды "Закреть". Обратите внимание, что в режиме "Общественный" ворота автоматически открываются, когда сталкиваются с препятствием, и после 10 последовательных отказов функция автоматического закрытия будет отменена.</p>	<p style="text-align: center;"></p> <p style="text-align: center;">Стандартный режим;</p>

 Интервал времени открытия ворот	 Интервал времени открытия ворот составляет 0-10 секунд (по умолчанию 3 секунды). Если интервал меньше 2 секунд, то электрический замок не может быть использован.	 3 секунды.
 Время автоматического о закрытия	 Время автоматического закрытия может быть установлено как 15 (по умолчанию), 30, 60, 90 секунд.	 15 секунд.
 Режим удалённого управления	 Режим двойных ворот одной кнопкой.  Четырёхкнопочный режим.  Режим одинарных ворот одной кнопкой.  Выключить удалённый доступ	 Режим двойных ворот одной кнопкой
 Режим низкого потребления	 Низкое потребление включено  Низкое потребление выключено	 Низкое потребление включено

9.7.3 Расширенное меню

Нажмите "PROG" в течении 2 секунд для входа в дополнительное меню. На табло появится "TL", нажмите "+"(вверх) или "-"(вниз) для выбора; короткое нажатие "SET" для входа в дополнительное меню. короткое нажатие "PROG" для выхода.

Если в течение одной минуты команды не будет, меню автоматически завершится

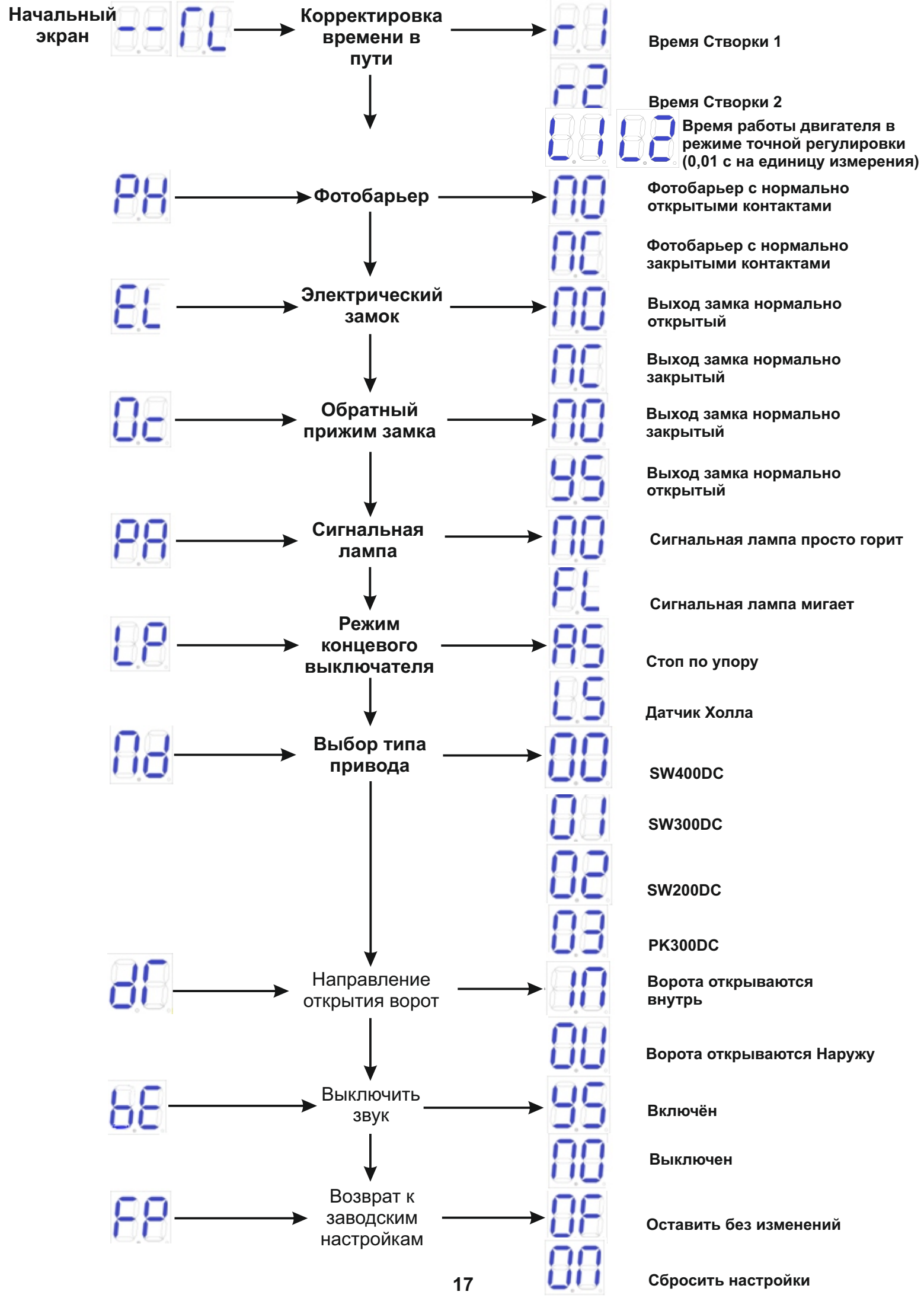

9.7.4 Дополнительное меню. Инструкция

МЕНЮ Нажмите на 2 секунды кнопку «PROG» для входа в дополнительное меню	Варианты: Нажмите «+» (вверх) или «-» (Вниз) для выбора; Нажмите «SET» для подтверждения.	Значение по умолчанию
 Корректировка времени в пути	 Время работы двигателя 1 (1 с на единицу)  Время работы двигателя 1 (1 с на единицу)  Время работы двигателя 1 (1 с на единицу)  Время работы двигателя 1 в режиме точной регулировки (0,01 с на единицу измерения)  Время работы двигателя 2 в режиме точной регулировки (0,01 с на единицу измерения)	После автоматического обучения, если ход не идеален, его можно отрегулировать вручную. Чем меньше время при предельном сопротивлении, тем больше расстояние замедления двери. А при ограничении по коридору, чем меньше время, тем короче ход двери.
 Фотобарьер	 Фотобарьер с нормально открытыми контактами  Фотобарьер с нормально закрытыми контактами	 Фотобарьер с нормально открытыми контактами
 Электрический замок	 Выход замка нормально открытый  Выход замка нормально закрытый	
 Обратный прижим замка	 Выход замка нормально закрытый  Выход замка нормально открытый	 Выход замка нормально закрытый
 Сигнальная лампа	 Сигнальная лампа просто горит  Сигнальная лампа мигает	 Сигнальная лампа просто горит. Подаётся 24в питания
 Режим концевого выключателя	 Стоп по упору  Датчик Холла	 Стоп по упору
 Выбор типа привода	 SW400DC  SW300DC  SW200DC 	 SW200DC

МЕНЮ Нажмите на 2 секунды кнопку «PROG» для входа в дополнительное меню	Варианты: Нажмите «+» (вверх) или «-» (Вниз) для выбора; Нажмите «SET» для подтверждения.	Значение по умолчанию
 Направление открытия ворот	 Ворота открываются внутрь  Ворота открываются Наружу	 Ворота открываются внутрь
 Управление звуком	 Включён  Выключен	 Включён
 Возврат к заводским настройкам	 Оставить без изменений  Сбросить настройки	 Оставить без изменений



10. Дополнение

10.1 Техническое обслуживание

Каждый месяц проверяйте, нормально ли работают ворота. В целях безопасности рекомендуется оборудовать все ворота инфракрасной защитой, а также проводить регулярный осмотр. Перед установкой и эксплуатацией устройства для открывания ворот, пожалуйста, внимательно прочтите все инструкции. Мы оставляем за собой право изменять инструкцию без предварительного уведомления.

10.2 Сообщения об ошибках

Ошибки, которые могут возникнуть при правильной работе двери

На индикаторе	Описание проблемы	Решение проблемы
	Дверь 1 заблокирована при открывании	<ol style="list-style-type: none"> 1. Проверьте, нет ли препятствий при открывании двери 1 2. Соответствующим образом отрегулируйте чувствительность к сопротивлению 3. Соответствующим образом увеличьте дистанцию замедления
	Дверь 2 заблокирована при открывании	<ol style="list-style-type: none"> 1. Проверьте, нет ли препятствий при открывании двери 2 2. Соответствующим образом отрегулируйте чувствительность к сопротивлению 3. Соответствующим образом увеличьте дистанцию замедления

На индикаторе	Описание проблемы	Решение проблемы
	Створка 1 закрывается с трудом	<ol style="list-style-type: none"> 1. Проверьте, нет ли препятствий при закрытии Створки1 2. Соответствующим образом отрегулируйте чувствительность к сопротивлению 3. Соответствующим образом увеличьте дистанцию замедления
	Створка 2 закрывается с трудом	<ol style="list-style-type: none"> 1. Проверьте, нет ли препятствий при закрытии Створки 2 2. Соответствующим образом отрегулируйте чувствительность к сопротивлению 3. Соответствующим образом увеличьте дистанцию замедления
	Отключились фотоэлементы	<ol style="list-style-type: none"> 1. Проверьте правильную работу фотоэлементов 2. Есть ли препятствия на пути фотоэлементов
	Дверь 1 закрывается раньше двери 2	<ol style="list-style-type: none"> 1. Заново изучите свой маршрут 2.Отрегулируйте временной интервал открытия
	Двигатель работает слишком долго	<ol style="list-style-type: none"> 1. Проверьте настройку времени работы привода 2.Повреждение датчика Холла
	Не обучены крайние положения приводов	Повторно завершите обучение крайних положений ворот

10.2 Возникающие проблемы и их решение

Проблема	Возможные причины	Решение
Ворота не могут нормально открываться или закрываться, и дисплей не загорается	<ol style="list-style-type: none"> 1.Питание выключено. 2.Предохранитель перегорел. 3.Неисправна проводка питания платы управления. 	<ol style="list-style-type: none"> 1.Включите источник питания. 2.Проверьте предохранитель, замените его, если он сгорел. 3.Перемонтируйте проводку в соответствии с инструкциями.
Ворота могут открываться, но не могут закрываться	<ol style="list-style-type: none"> 1.Неисправность в подключении фотоэлемента. 2.Проблема с установкой фотоэлемента. 3.Фотоэлемент заблокирован предметами. 4.Чувствительность препятствия слишком высока 	<ol style="list-style-type: none"> 1. Если фотоэлемент не подключен, пожалуйста, убедитесь, что COM и PH имеют короткое замыкание; если подключен инфракрасный датчик, пожалуйста, убедитесь, что проводка правильная и фотоэлемент подключен к контактам NC 2. Убедитесь, что положение установки фотоэлемента может быть взаимно выровнено. 3. Устраните препятствие. 4. Уменьшите чувствительность препятствия.чувствительность препятствия. 5. Проверьте настройки входа PH.

Проблема	Возможные причины	Решение
Дистанционное управление не работает.	1.Уровень заряда батареи пульта дистанционного управления низкий. 2.Обучение дистанционному управлению не завершено.	1.Замените батарейку пульта дистанционного управления. 2.Повторно проведите обучение дистанционному управлению.
Нажимаете кнопку "ОТКРЫТЬ", "ЗАКРЫТЬ", ворота не двигаются, двигатель издает шум	Перемещение ворот происходит не совсем плавно.	В соответствии с реальной ситуацией отрегулируйте двигатель или ворота
Сработал защитный выключатель	Короткое замыкание в линии электропитания или в линии двигателя	Проверьте проводку
Рабочее расстояние пульта дистанционного управления слишком мало	Сигнал заблокирован	Подключите внешнюю приемную антенну на высоте 1,5 метра над землей
Привод перемещается в среднее положение для остановки или реверса.	1.Выходное усилие двигателя недостаточно. 2.Чувствительность препятствия слишком высока. 3.Ворота сталкиваются с препятствием.	1.Проверьте, нормальная ли мощность трансформатора, если нет, замените трансформатор. 2.Отрегулируйте Tr2. 3.Устраните препятствие

11.Гарантия

Постановление о гарантии

1. Произвести ремонт по данному гарантийному талону и счету-фактуре в течение гарантийного срока.
2. Гарантийный срок: 1 год с даты выставления счета.
3. Без несанкционированного демонтажа, поломки или повреждения любого изделия из-за проблем с качеством, мы бесплатно предложим услуги по ремонту или замене бесплатно.
4. Данная гарантия не распространяется на неисправности и повреждения, вызванные неправильным использованием или по вине человека.

Запись о техническом обслуживании

Контрольная дата	Проверка оборудования	Приделанная работа